

# Druckdatenblatt

# Checkliste

Liebe Kundin, lieber Kunde,  
bitte befolgen Sie unsere Vorgaben bei der Erstellung Ihrer Druckdaten.

Bei der Kombination unterschiedlicher Produkte können durch die Verwendung verschiedener Druckmaterialien (z.B. Messe Sets) minimale Farbabweichungen entstehen. Um eine exakte Druckfarbenwiedergabe zu gewährleisten, empfehlen wir Ihnen, uns vor Beginn der Produktion einen **farbverbindlichen Proof-Druck** zu zusenden.

PDF-Dokumente, die über 250 MB groß sind können Sie uns über **www.filemail.com** an **druckdaten@sevendisplays.com** zu senden. Bitte geben Sie bei Betreff Ihre Bestell- oder Auftragsnummer ein und bei Nachrichten Ihre Kontaktdaten. Alternativ können Sie auch einen vergleichbaren Dienst, wie Dropbox oder WeTransfer, verwenden.

Pixeldateien haben im Maßstab 1:1 mindestens 100 dpi.

Alle Bilddaten sind eingebettet.

Schriften und Zeichen sind eingebettet oder in Pfade umgewandelt.

Es wird das Farbraumprofil Coated FOGRA27 verwendet.

Große schwarze Flächen sind in reinem Schwarz CMYK 0 | 0 | 0 | 100 angelegt.

Schwarze Schriften sind in reinem Schwarz CMYK 0 | 0 | 0 | 100 angelegt.

Die Datei ist im PDF-Format unter der Einstellung [Qualitativ hochwertiger Druck] gespeichert.

Die Druckdatei **ohne** zusätzliche Anschnitte und Makierungen anlegen, da im Endformat gedruckt wird.

**Sollten Sie Hilfe bei der Erstellung Ihrer Druckdaten benötigen, können Sie gerne über [grafik@sevendisplays.com](mailto:grafik@sevendisplays.com) unseren Grafiks-service buchen.**



**Druck 1:** 250 x 70 cm  
**Druck 2:** 130 x 70 cm  
**Druck 3:** 250 x 70 cm

**Druck 4:** 170 x 210 cm  
**Druck 5:** 170 x 210 cm  
**Druck 6:** 170 x 210 cm  
**Druck 7:** 170 x 210 cm  
**Druck 8:** 170 x 210 cm  
**Druck 9:** 170 x 210 cm

**Druck 10:** 120 x 210 cm  
**Druck 11:** 70 x 30 cm  
**Druck 12:** 130 x 210 cm

**Druck 13:** 110 x 50 cm  
**Druck 14:** 30 x 50 cm  
**Druck 15:** 110 x 50 cm  
**Druck 16:** 30 x 50 cm



## Druckformat Messestand Traversen 08

### Druck 1: 250 x 70 cm

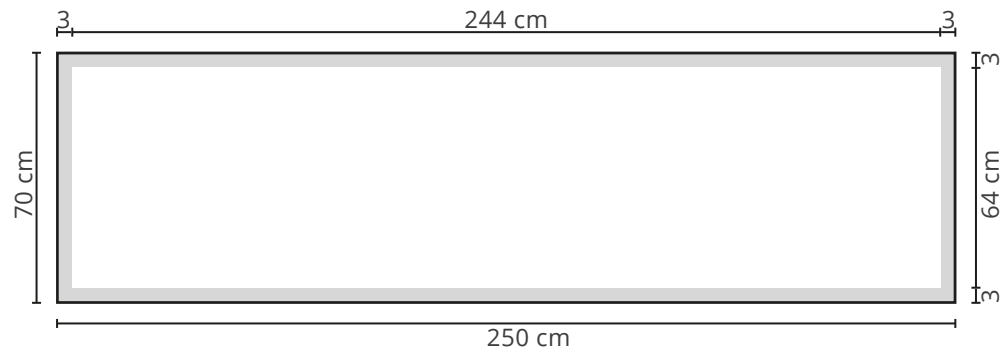

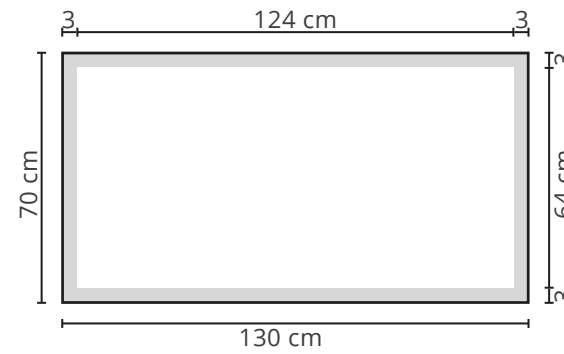

### Druck 2: 130 x 70 cm

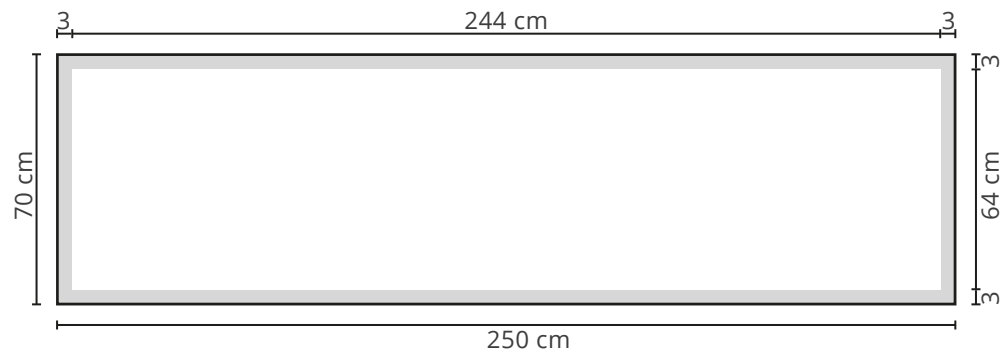

### Druck 3: 250 x 70 cm



-  gut lesbare Druckfläche
-  Saumnaht

#### Zu beachten:

Bitte platzieren Sie keine Logos, Schriftzüge oder andere wichtigen Objekte in den grau markierten Bereichen, da sich hier die Saumnähte und die Ösen befinden.

Druckformat **Messestand Traversen 08**

**Druck 4 bis 9: 170 x 210 cm**

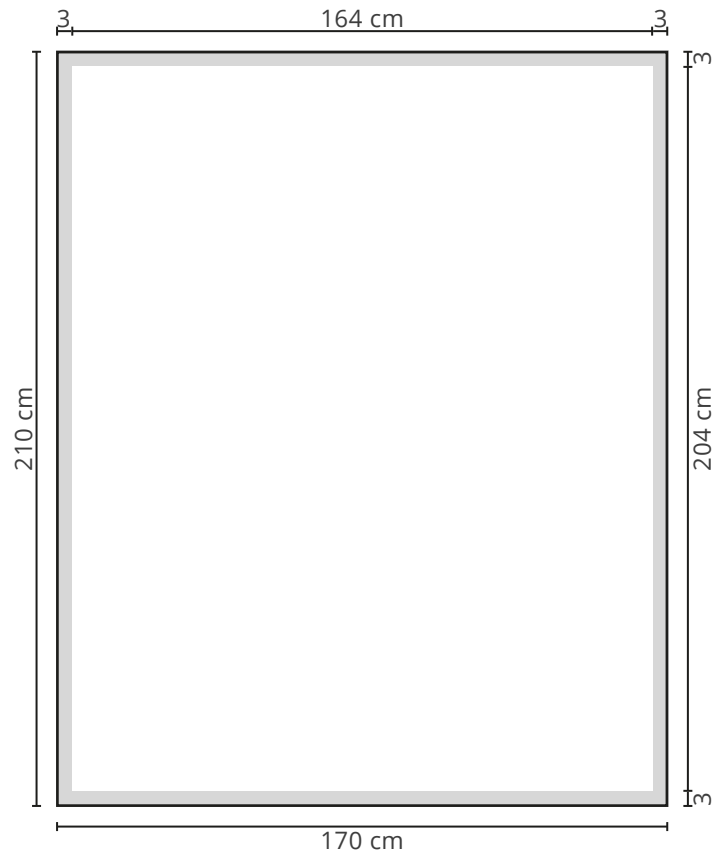

 gut lesbare Druckfläche

 Saumnaht

**Zu beachten:**

Bitte platzieren Sie keine Logos, Schriftzüge oder andere wichtigen Objekte in den grau markierten Bereichen, da sich hier die Saumnähte und die Ösen befinden.

Druckformat **Messestand Traversen 08**

**Druck 10: 120 x 210 cm**

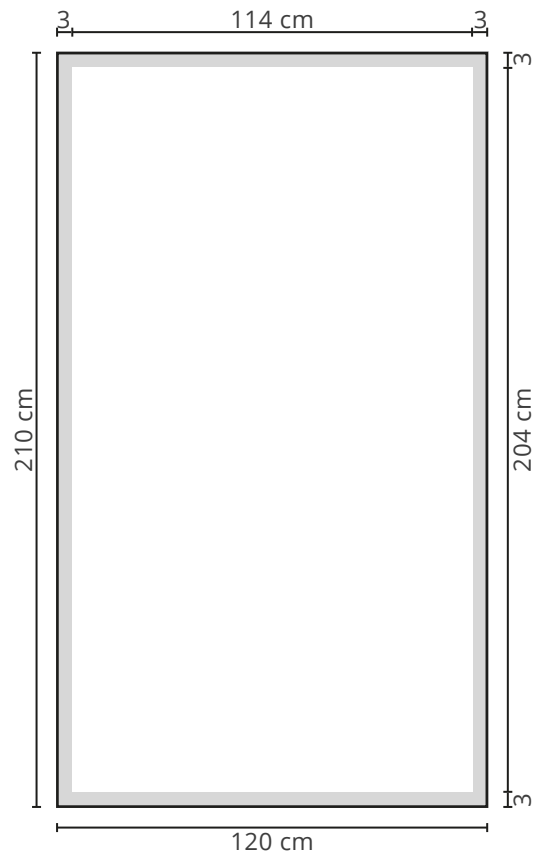

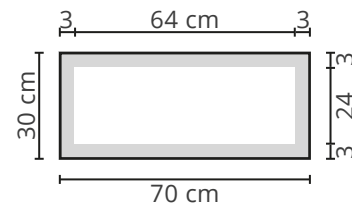

**Druck 11: 70 x 30 cm**

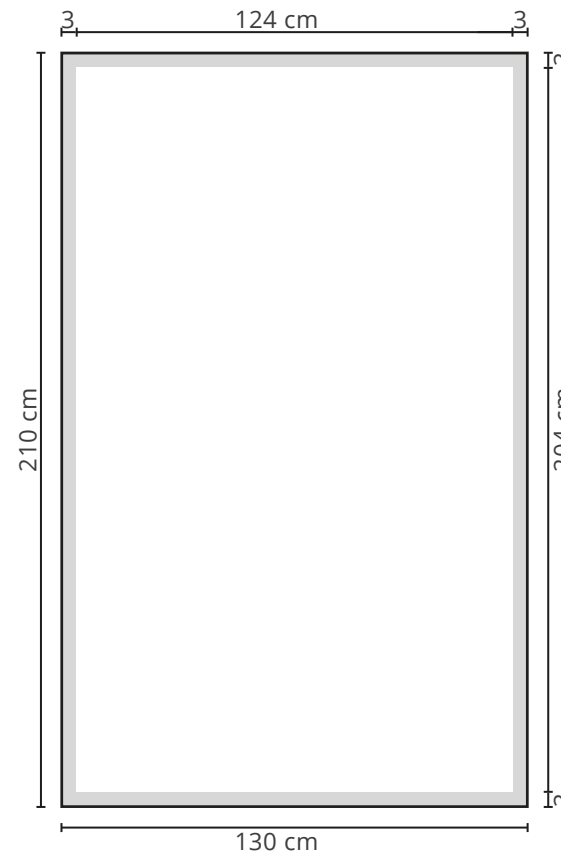

**Druck 12: 130 x 210 cm**



-  gut lesbare Druckfläche
-  Saumnaht

**Zu beachten:**

Bitte platzieren Sie keine Logos, Schriftzüge oder andere wichtigen Objekte in den grau markierten Bereichen, da sich hier die Saumnähte und die Ösen befinden.

Druckformat **Messestand Traversen 08**

**Druck 13: 110 x 50 cm**

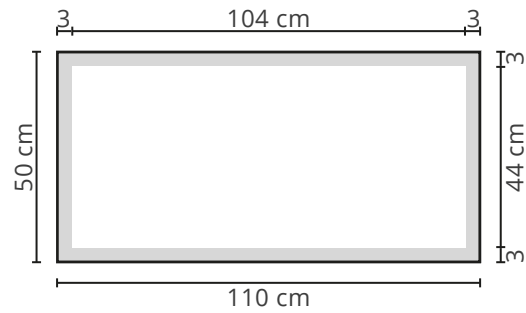

**Druck 14: 30 x 50 cm**

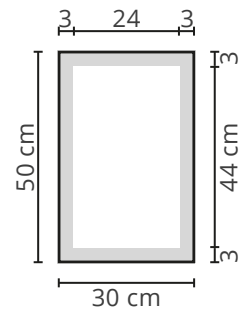

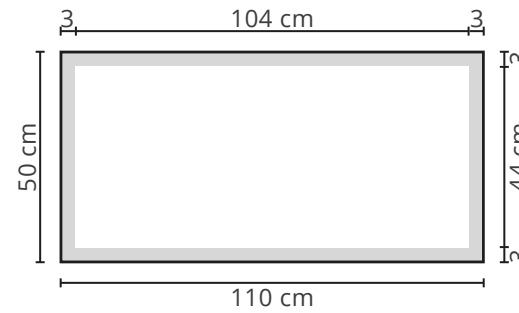

**Druck 15: 110 x 50 cm**

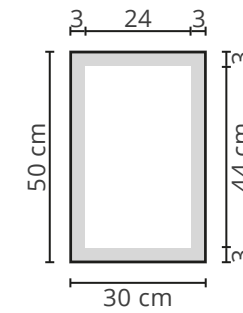

**Druck 16: 30 x 50 cm**



-  gut lesbare Druckfläche
-  Saumnaht

**Zu beachten:**

Bitte platzieren Sie keine Logos, Schriftzüge oder andere wichtigen Objekte in den grau markierten Bereichen, da sich hier die Saumnähte und die Ösen befinden.